

KEYPLAN
SCALA 1:1000

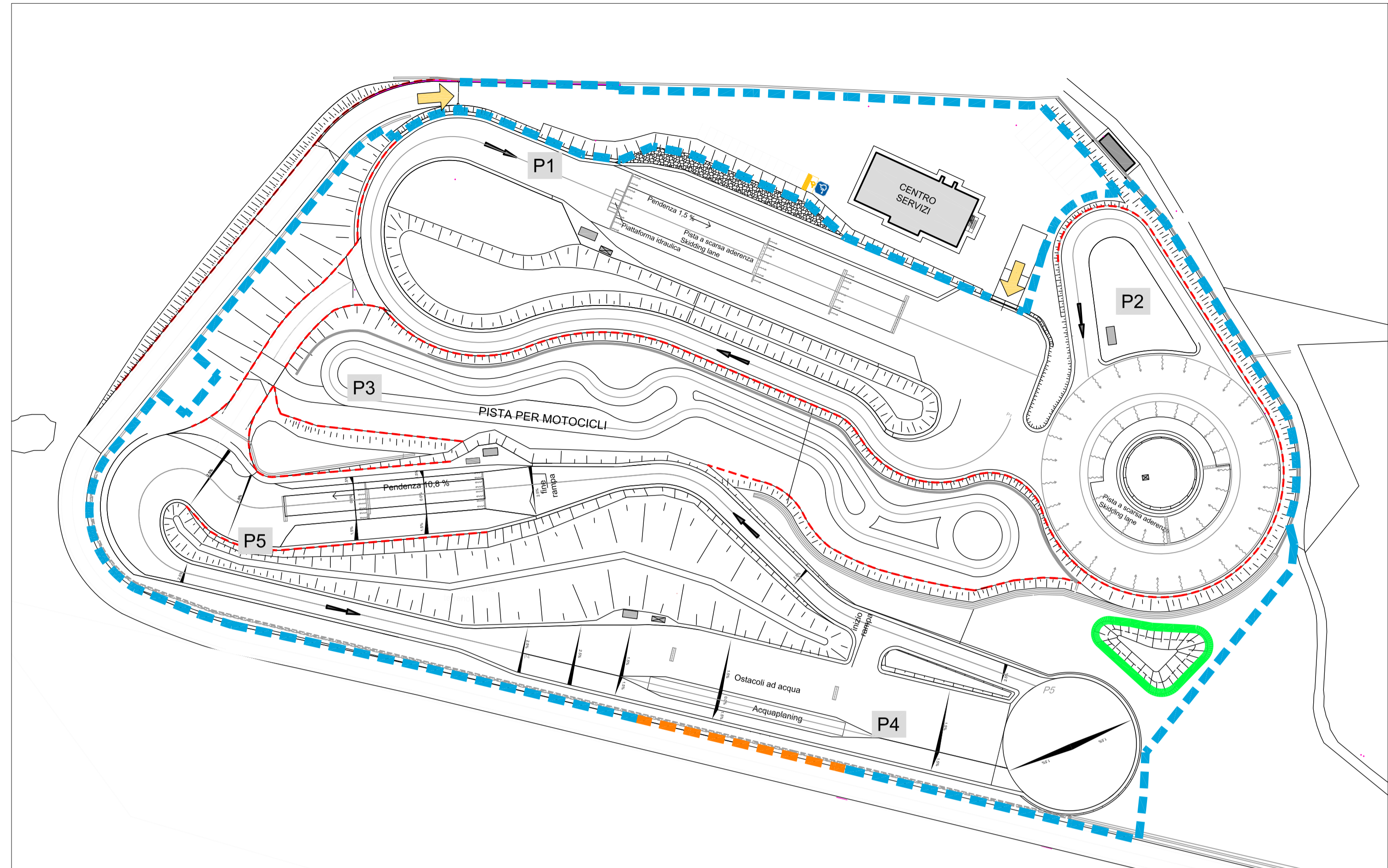

LEGENDA:

RECINZIONE

- TIPOLOGIA 1: RECINZIONE IN PANNELLI GRIGLIATI IN FERRO ZINCATO A CALDO
- TIPOLOGIA 2: RECINZIONE IN PANNELLI CIECHI IN FERRO ZINCATO A CALDO
- TIPOLOGIA 3: RECINZIONE IN RETE METALLICA E PIANTONI IN ACCIAIO
- BARRIERE STRADALI

ACCESSI

- INGRESSO CARRAIO

PARTICOLARE ACCESSO CARRAIO
Scala 1:20

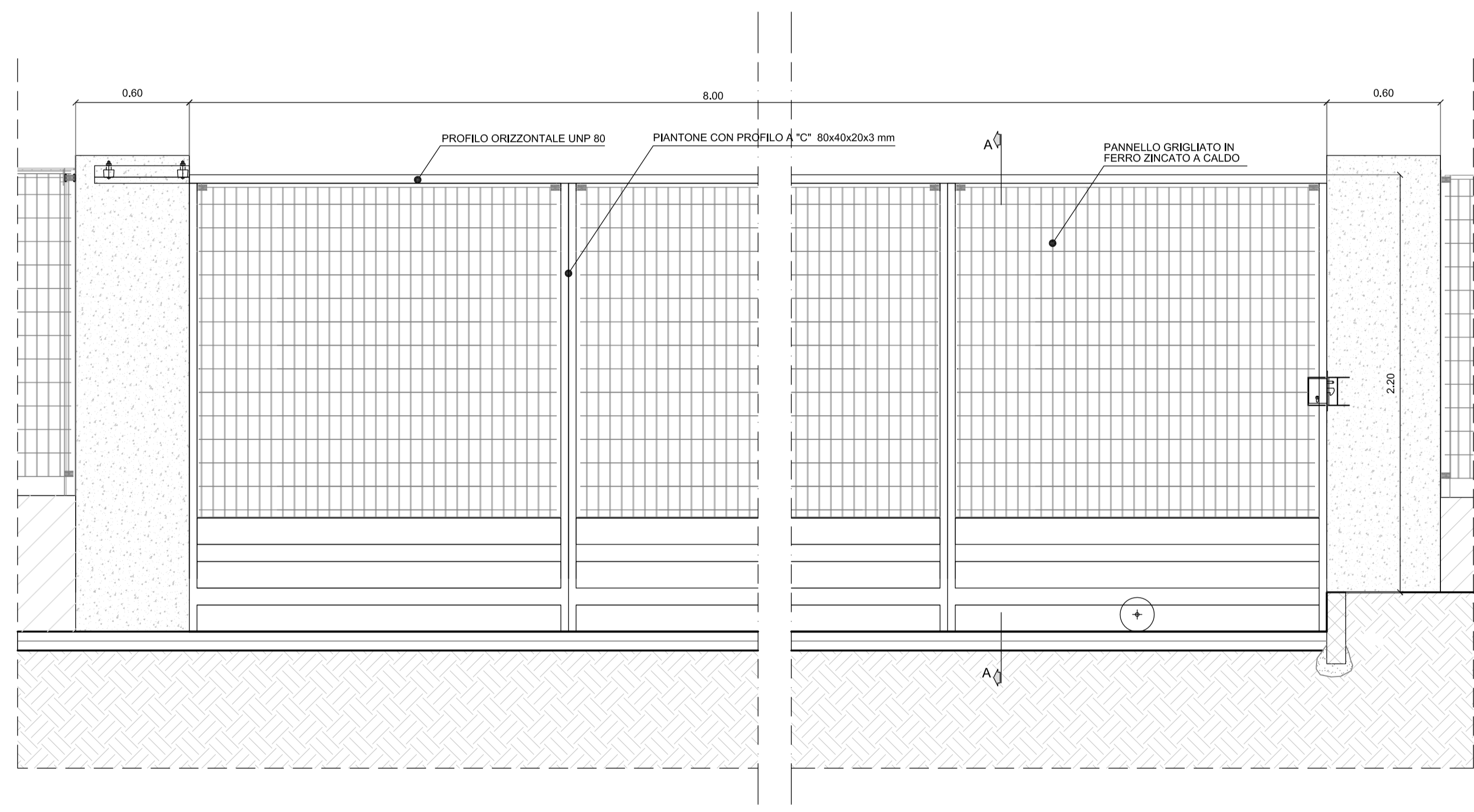

SEZIONE AA
Scala 1:10

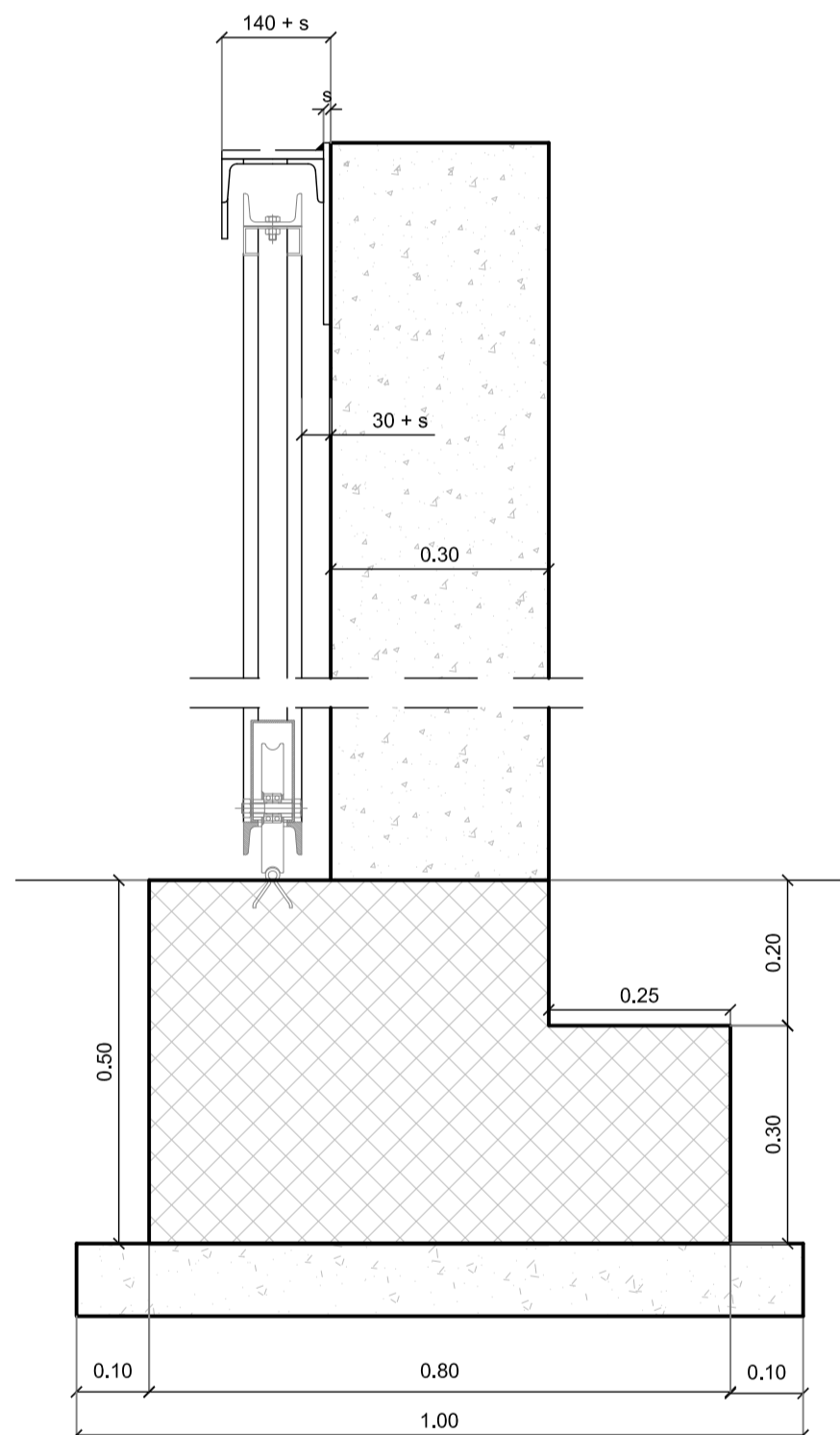

PARTICOLARE RECINZIONE TIPOLOGIA 3
Scala 1:20

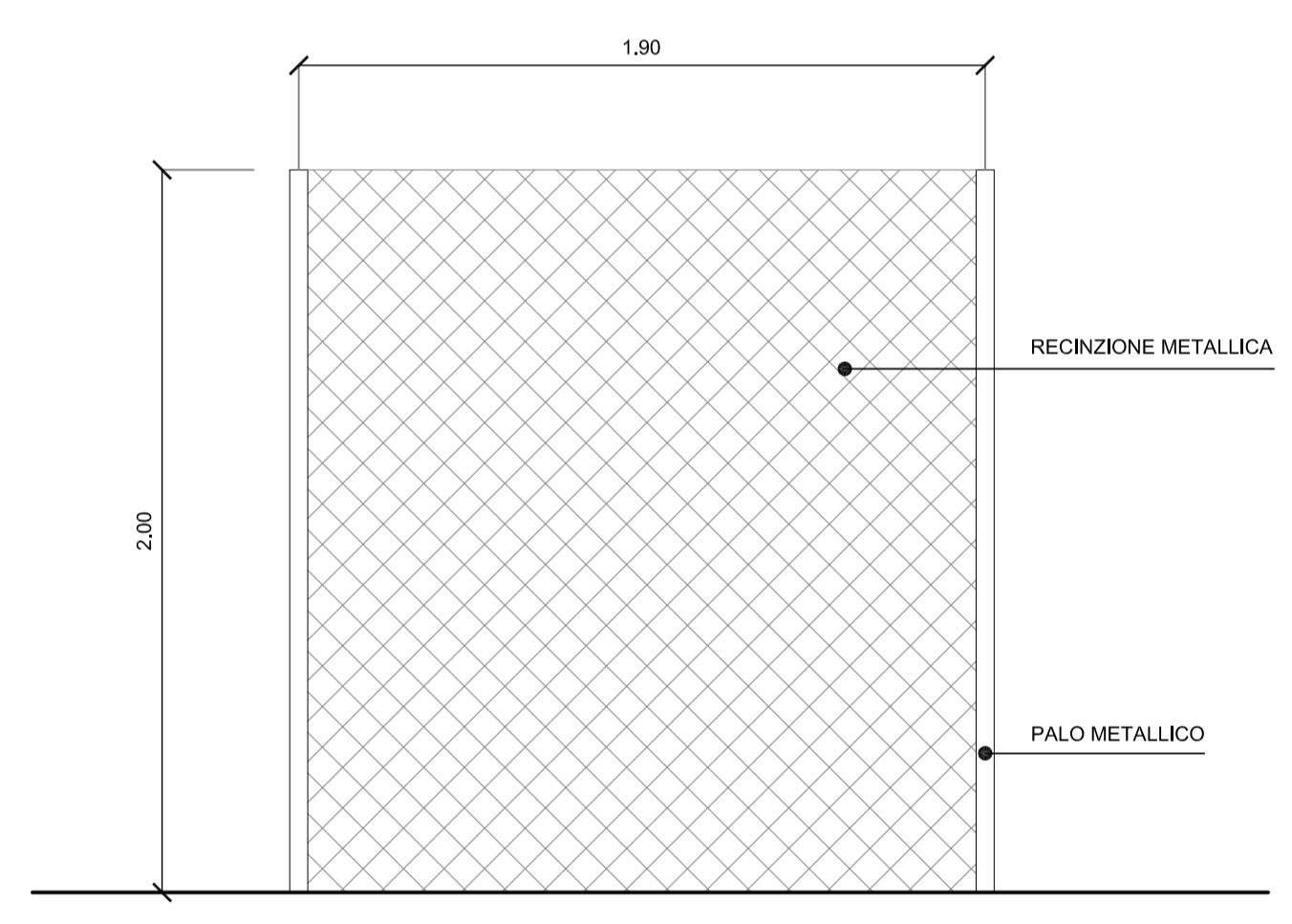

DETTAGLIO STRUTTURALE FONDAZIONE
Scala 1:20

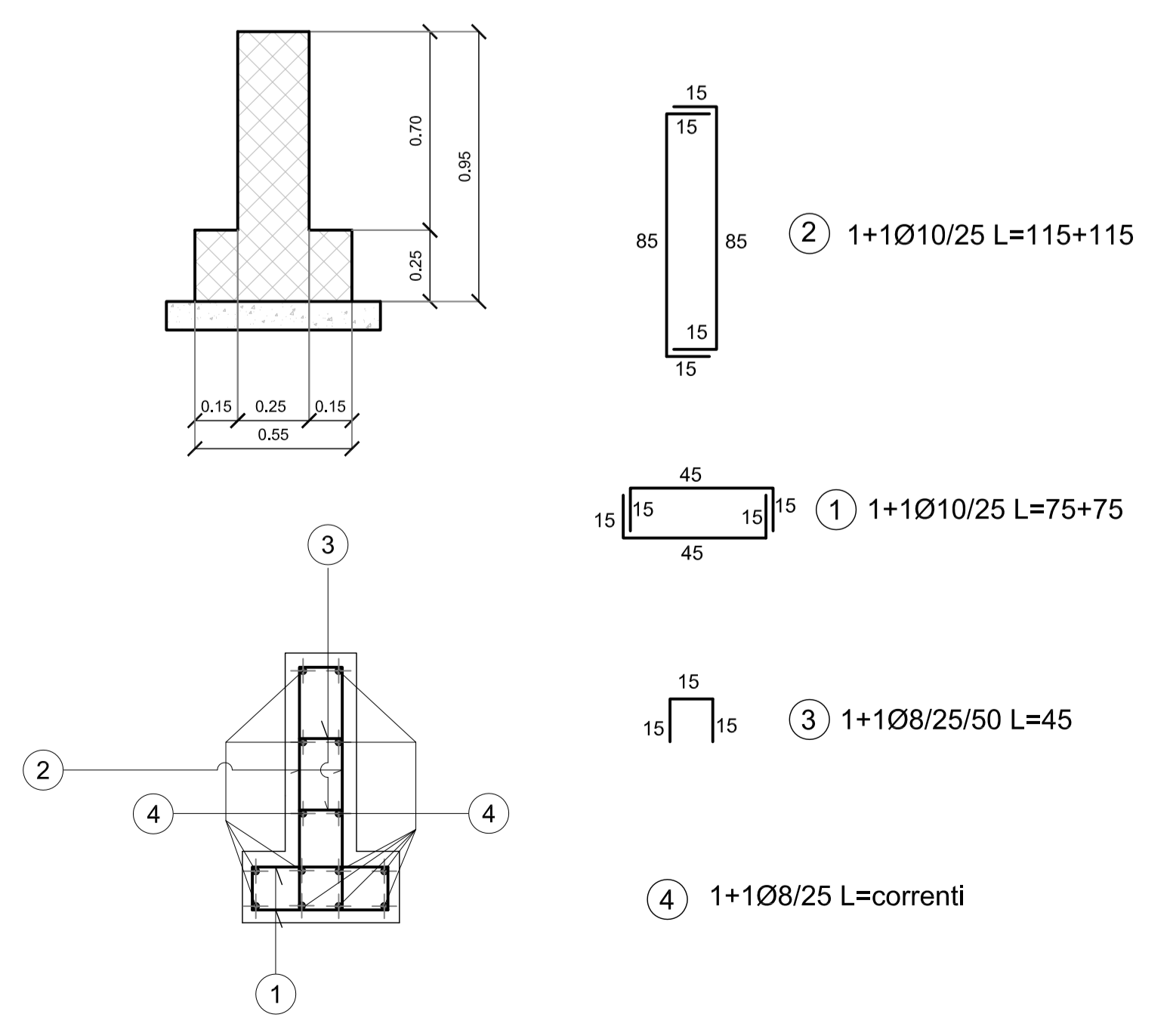

PARTICOLARE RECINZIONE TIPOLOGIA 2
Scala 1:20

PROSPETTO

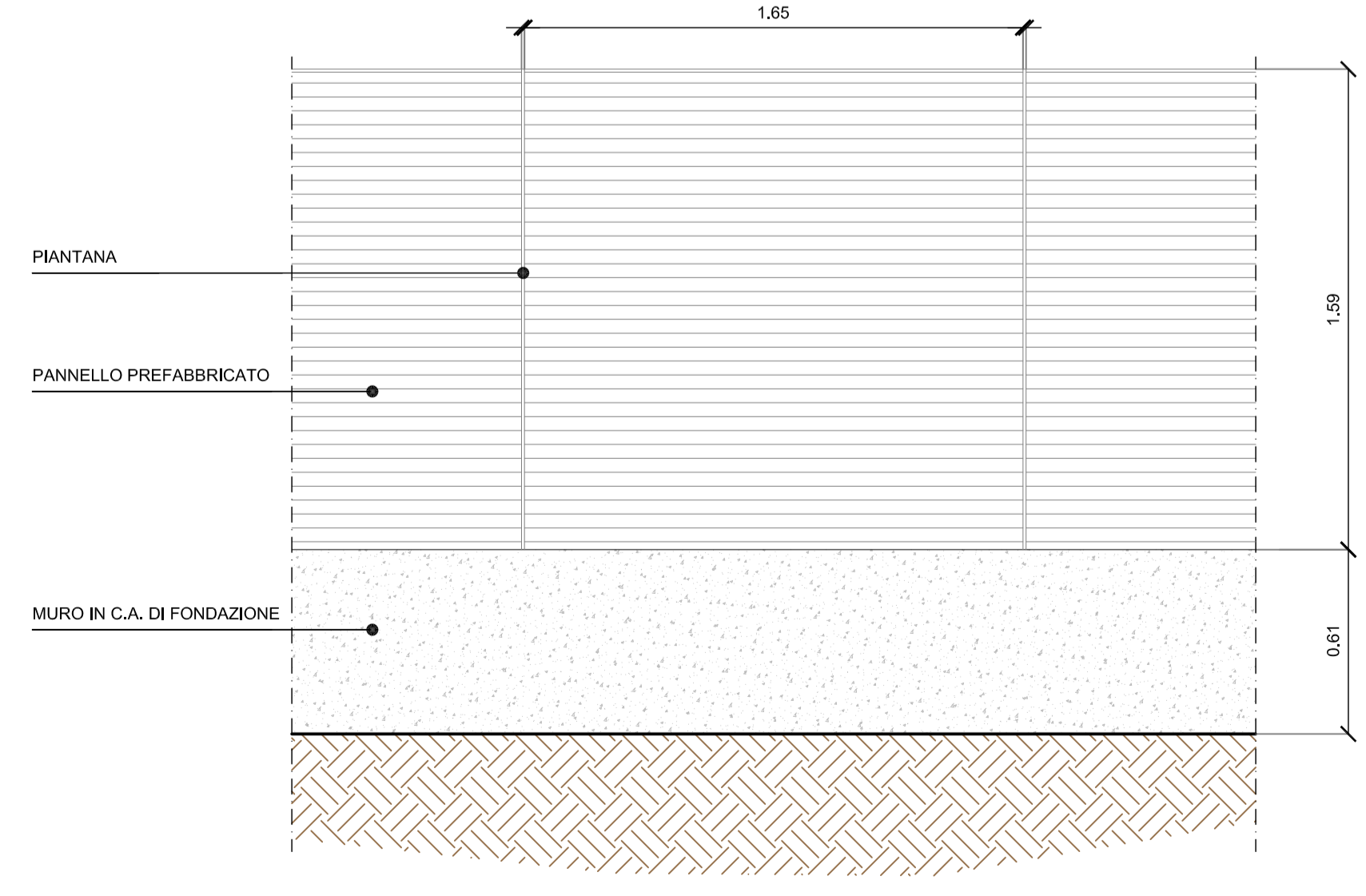

PIANTA

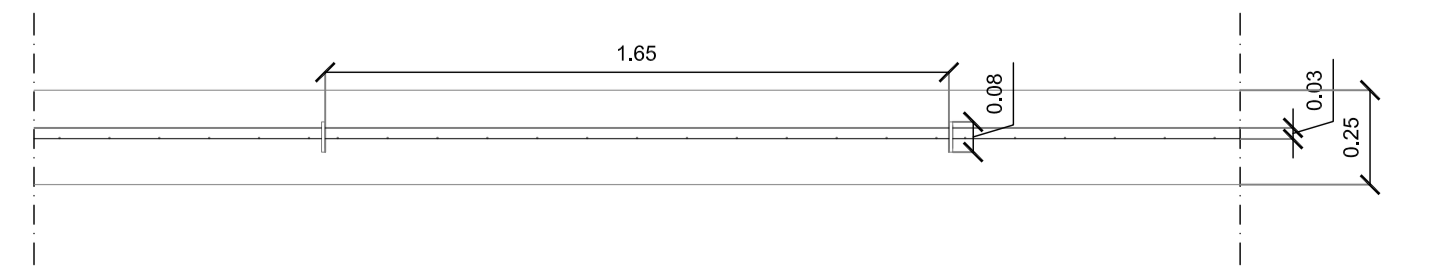

SEZIONE TIPO

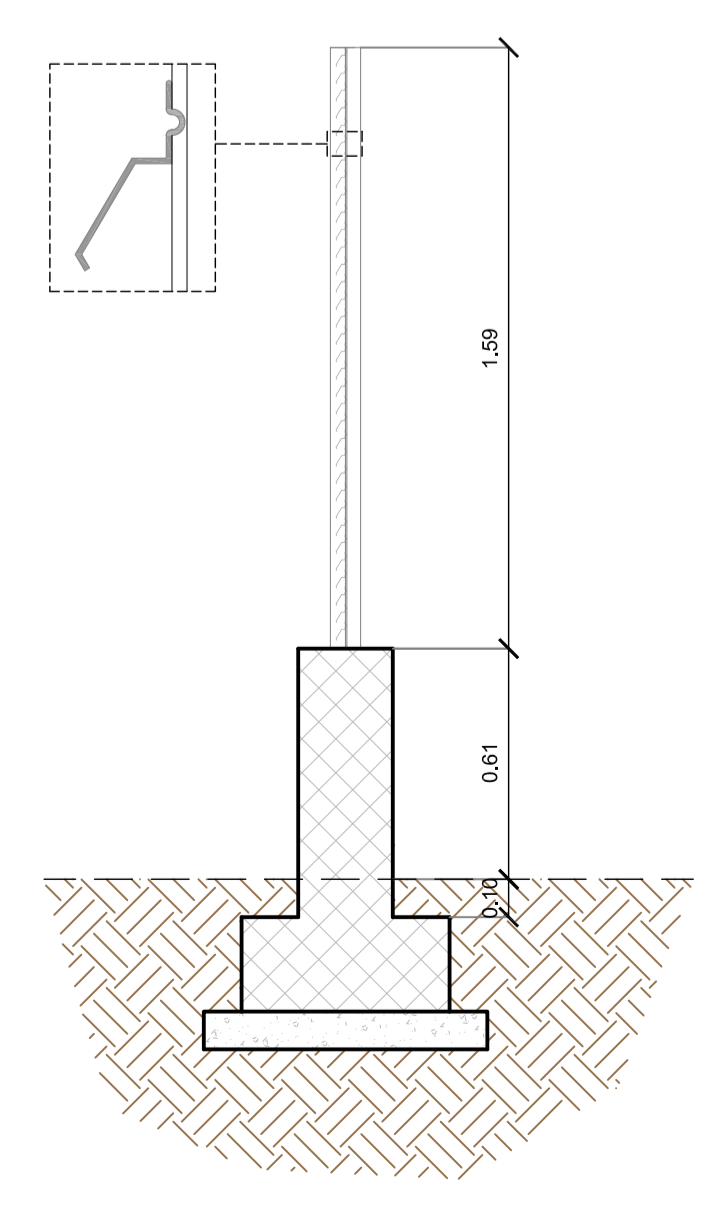

PARTICOLARE RECINZIONE TIPOLOGIA 1
Scala 1:20

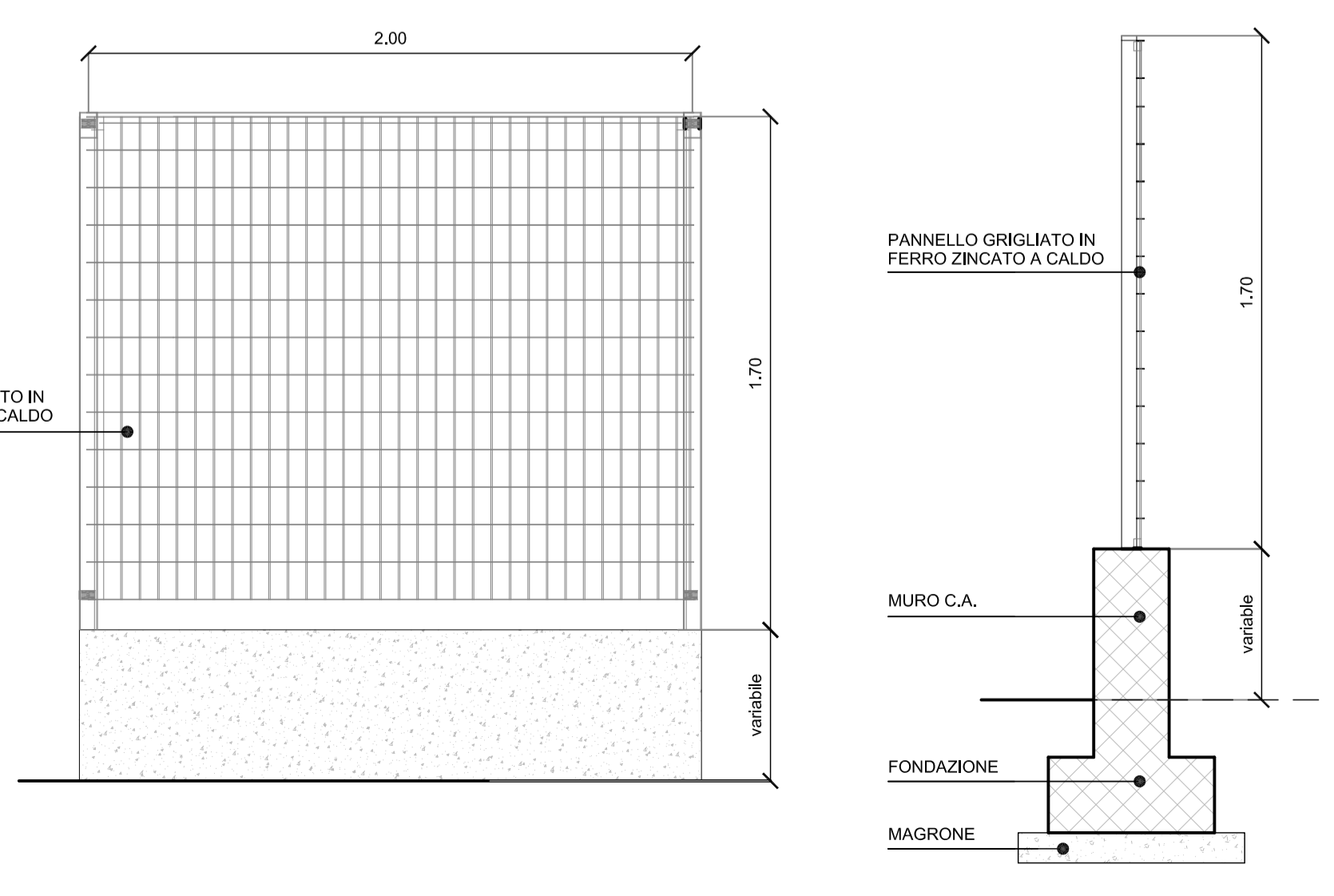

REGIONE PIEMONTE
COMUNE DI AVIGLIANA
PROVINCIA DI TORINO

PROGETTAZIONE PER LA RILOCALIZZAZIONE DI UNA PISTA DI GUIDA SICURA SITA IN AREA AUTOPORTO DI SUSA (TO)

Cconspa	001	0	D	ST	025	part costr	1-13
---------	-----	---	---	----	-----	------------	------

IL COMMITTENTE: CONSEPI S.p.A.

I PROGETTISTI (A.T.I.):
Ing. Valter RIPAMONTI (Capogruppo)
Studio DUEPUNTDIECI Associati
Studio ESSEBI Ingegneria
Ing. Enrico GUIOT
Ing. Stefano COALOVA

Capogruppo di progettazione: Ing. Valter RIPAMONTI
Responsabile area di progettazione: Ing. Valter RIPAMONTI
Redattore: Arch. Valentina BILLONE

TIMBRI E FIRME:

PROGETTO DEFINITIVO
ai sensi del d.lgs163/06 allegato XXI

OGGETTO
PROGETTO STRADALE
PLANIMETRIA E PARTICOLARI RECINZIONI

VERS.	MODIFICHE	DATA	SCALA	VARE
0	Prima consegna	04 Novembre 2013		
1	Seconda consegna	22 Novembre 2013		CUP C11J05000030001
2				
3				
4				